

## 4ポート USB Type-C ハブ UCHU3A4

### 取扱説明書(保証書付)

### User's Guide

このたびはオウルテック製品をご購入いただき誠にありがとうございます。  
本製品を正しくお使いいただくために本説明書を必ずお読みください。  
また、本説明書には保証書が含まれておりますので、大切に保管してください。

※本説明文では、本製品の USB3.2 Gen1 Type-C プラグを接続する側の機器  
(パソコン、スマートフォン、タブレット、ゲーム機など)を「デバイス」と表記します。

## はじめに

本製品は USB Type-C ポートを搭載しているパソコンやスマートフォンやタブレットなど  
(以下、デバイス)に接続し、USB3.2 Type-A ポートを拡張できる USB ハブです。

■内容物をご確認ください。

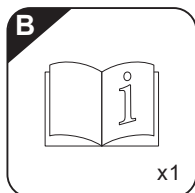
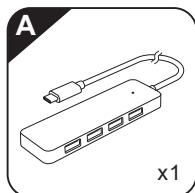

### 内容物一覧

A	4ポート USB Type-C ハブ 本体	B	取扱説明書兼保証書 (本書)
---	-----------------------	---	----------------





- 本製品および取扱説明書は、予告なく外観または仕様の一部を変更することがあります。
- 本書の一部または全部を無断で使用・複製・転載することはしないでください。
- 本書に記載されている会社名および製品名は、各社の商標または登録商標です。
- 本書では TM および (R) マークは明記しておりません。

## 「1年保証」について





本製品の 1 年保証は、製造・設計上の瑕疵 (かし) が発見された場合における保証となります。  
新たな機能や規格、全ての対応をお約束するものではありません。  
本製品の保証に関してご不明な点があれば弊社サポートセンターまでご連絡ください。

## 安全上のご注意 (必ずお守りください)







お使いになる人や他の人への危害、財産への損害を未然に防ぐため、必ずお守りいただくことを説明しています。

 <b>警告</b>	誤った取り扱いをすると人が死亡する、または重傷を負うなどの可能性があることを示します。
 <b>注意</b>	誤った取り扱いをすると人が傷害を負う可能性や物的損害が発生する可能性があることを示します。
	製品の取り扱いにおいて、注意を促す記号です。
	製品の取り扱いにおいて、その行為を禁止する記号です。
	製品の取り扱いにおいて、その行為を強制指示する記号です。

## 警告

-  本製品を製品仕様以外のポートに接続しないでください。けが・感電などの事故や、デバイス・本製品の故障の原因になります。
-  使用中に発煙・異臭・異音・突然の電源 OFF (シャットダウン) が発生した場合は、直ちに使用を中止してデバイスから本製品を取り外してください。そのまま使用されると火災・けが・感電などの事故や組み込み部品破壊の原因になりますので、お買い求めの販売店もしくは弊社サポートセンターに点検・修理を依頼してください。お客様の独自判断で確認・点検されたことによる二次的損害 (マザーボード・CPU・メモリー・HDD/SSD 等の部品破壊・データ消失等) 費用等の保証については、弊社は一切その責任を負いません。
-  落下等による強い衝撃を与えた場合は、そのまま使用されると火災や感電の原因になりますので、お買い求めの販売店もしくは弊社サポートセンターに点検・修理 (有償) を依頼してください。
-  水・薬品等によって濡れた場合は、そのまま使用されると感電の原因になりますので、お買い求めの販売店もしくは弊社サポートセンターに点検・修理 (有償) を依頼してください。
-  本製品の分解・改造をしないでください。火災や感電の原因になります。また、本製品を分解された場合には、保証対象外となります。

## 注意

-  次のような場所で使用しないでください。
  - ホコリの多い場所
  - 高温、低温、湿気の多い場所
  - 振動、衝撃のある場所
  - 直射日光のあたる場所
  - 静電気の発生する場所
  - 強磁気の発生する場所
  - 傾斜地やぐらついた所などの不安定な場所
-  本製品は日本国内での使用を目的として販売しております。日本国外でのご使用は保証対象外となります。
-  デバイスおよび周辺機器の環境や接続方法等により予期しないデータ変化が発生し、メモリー内や HDD/SSD 内のデータが消失することがあります。必ず定期的にデータのバックアップをしてください。データやプログラムの消失およびデータ・プログラムを作成した費用等の保証については、弊社は一切その責任を負いません。
-  本製品は医療機関の機器等、超高信頼性を必要とする環境での使用を前提には設計されていません。
-  本製品は全ての環境 (各種ハードウェアおよびソフトウェア) においての動作を保証するものではありません。
-  本製品はデバイスに直接挿してお使いください。ハブなどを介すると使用できない可能性があります。

## 各部名称・機能

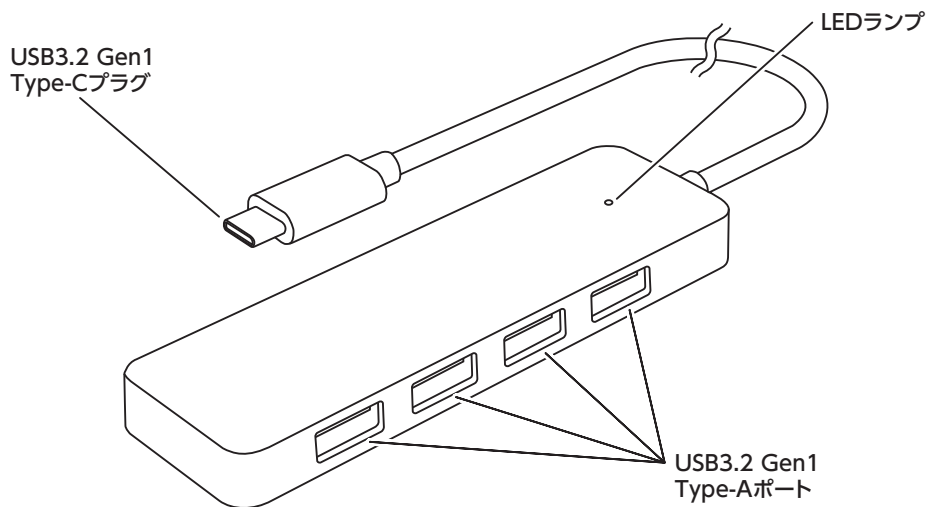

名称	説明
LEDランプ	接続時に青色 LED が点灯します。
USB3.2 Gen1 Type-A ポート	USB 機器を接続します。データ転送とデバイスの充電に対応しており、最大 5V/1.5A まで供給可能です。
USB3.2 Gen1 Type-C プラグ	デバイス側に接続します。

## デバイスと接続する

本製品はパソコンと接続すると自動的にドライバがインストールされるため、すぐに使用できます。パソコンの USB Type-C ポートに本製品を接続し、本製品の USB3.2 Gen1 Type-A ポートに USB メモリやマウスなどを接続してください。接続後、インストールが開始されます。

※スマートフォン・タブレットの場合は接続するとそのまま使用できます。

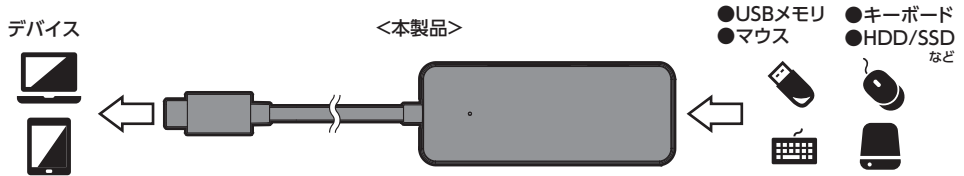

※USB3.2 Gen1 Type-A ポートの消費電流が 1.5A を超えないよう注意してください。

※自動的にインストールが開始されない場合、デバイスのシステムが最新であることをご確認ください。再度 USB3.2 Gen1 Type-A ポートに USB メモリやマウスなどを接続してください。

※USB3.2 機器を接続した場合、無線マウス / キーボードの動作や Wi-Fi 接続が不安定になる場合があります。

レシーバーをパソコンから離したり、5GHz の Wi-Fi や有線 LAN でのインターネット接続をご利用ください。

## デバイスから取り外す

本製品をデバイスから取り外す場合は、接続した USB 機器を全て取り外したうえで本製品を取り外してください。USB メモリや HDD/SSD などの外部ドライブの場合、必ずハードウェアの安全な取り外しをおこなったうえで取り外してください。

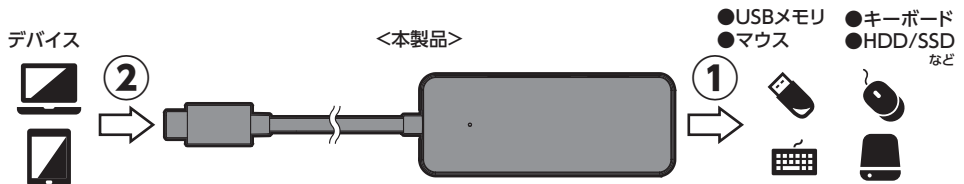

## 製品仕様

項目	仕様
対応OS	Windows 11/10 (32bit/64bit)(OS 標準ドライバにて動作) macOS 12.3 ~ 10.15 以降 (Intel/Apple Silicon) iPadOS 15 ~ 13
対応機器	USB Type-C ポートを搭載するパソコン、スマートフォン、タブレット ※すべての端末、機器、充電器類での動作を保証するものではありません。
インターフェイス	アップストリーム： ・ USB3.2 Gen1 Type-C プラグ x1 ダウンストリーム： ・ USB3.2 Gen1 Type-A ポート x4
ケーブル長	約 30cm (コネクタ部除く)
データ転送速度(理論値)	USB3.2 Gen1 ポート接続時：5Gbps ※理論値は規格上の最高速度であり、実用上の転送速度を保証するものではありません。
電源方式	バスパワー
電源電圧	+5V ※すべての端末、機器、充電器類での動作を保証するものではありません。
消費電流	最大 150mA
動作温度	0 ~ 30℃
本体サイズ	約 103.5(W) × 31.2(D) × 10.3(H) mm
本体重量	約 44 g

# 保証書

## 1. 保証について

保証書は記載内容を確認の上、大切に保管してください。保証期間はお買い上げ日より1年間です。新品交換保証規定に従った内容で対応いたします。保証期間経過後の交換に関しましては有償対応となります。

- \* データの保証に関しましては、当社では一切行っておりません。必ずバックアップを取ってください。
- \* 本保証書は当製品のみを保証となります。システムと連動した場合の動作を全て保証する物ではありません。
- \* 初期不良のお取扱は、お客様ご購入後2週間迄の期間となっております。それ以上の期間を初期不良とする店舗様のご購入につきましては、購入店舗様へご相談ください。
- \* 保証に関し、交換品の先出し手配、一時貸し出しは行っておりません。
- \* 本製品は一般ユーザー様向けの製品です。機器組込での再販売や業務使用での保証は一切行っておりません。そのような目的で使用される場合は、予め弊社営業部までご連絡ください。販売店より購入されそのような目的で使用された場合は、一般ユーザー様と同等の保証となります(故障などは販売店への持込となります)。

## 2. 新品交換保証規定

正しい使用方法に従った上で装置が正常に動作せず、保証期間内と認められた場合に限り保証が適用されます。また、適用範囲は装置及び装置の付属品までとなります。交換対応の際、同じ製品が既に弊社に無い場合、同等品での代替で対応する場合があります。新品交換品は事前に弊社にてチェックをおこないますので、一度開封致します。予めご了承ください。保証期間内であっても次の各項に該当する場合は保証対象外または有償交換となります。

- 使用上の誤りおよび当社以外での修理、分解、調整、改造による故障および損傷。
- お買い上げ後の落下、不適当な取り付け、付属品以外の部品の取り付け、不当な取り扱いによる故障および損傷。
- 火災・地震・落雷・水害・その他の天災地変、公害や異常電圧による故障および損傷。
- 故障の原因が本製品以外(ユーザーシステムなど)にあって、それを点検修理した場合。
- 本保証書のご提示が無い場合。
- 本保証書に記入された事項を許可無く書き換えた場合。
- 機能上差し支えない小傷・退色、および私的感覚による転送速度など。
- 製品を使用できなかったことへの対価、取り外しや販売店への搬送など直接或いは間接的に発生する手間等の対価。
- 高温・高湿度環境下での使用および、ほこりやごみの付着・虫などの侵入を原因とする故障など。
- 並行・個人輸入品、個人売買、オークション、中古販売および譲渡等により本製品を入手した場合など。

本製品の故障や使用によるデータの変化や消失などによる、直接損害・二次的な損害(データ制作費用・期待利益の喪失等)については一切その責任を負いません。

モデル名	UCHU3A4		
お買い上げ年月日	年	月	日
保証期間	お買い上げ日より1年間		
保証対象	本体		
販売店	※弊社が運営するWEBショップにてお買い上げいただいた場合は、販売店印・レシートはごさいません。注文いただいた際の注文番号を必ず記入してください。		

**保証書無効**

印

本書は、本記載内容で無償修理させていただくことをお約束するものです。万一、保証期間内に故障が発生した場合は、本書をご提示の上お買い上げの販売店に修理をご依頼ください。また、本保証書にご購入店の捺印が無い場合は購入レシート等で代用可能ですので必ずレシートは本保証書と一緒に大切に保管してください。本保証書は、日本国内においてのみ有効です。This warranty is valid only in Japan.

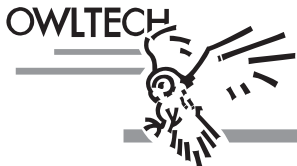

株式会社オウルテック

〒243-0422 神奈川県海老名市中新田5-24-1

webサイト <https://www.owltech.co.jp>

web内のメールフォームよりお問い合わせください。

保証適用の際は購入履歴が必要となります。

☎046-236-3522 平日10時~12時/13時~18時