

ノートPCクーラー NTCDual106

取扱説明書(保証書付)

User's Guide

このたびはオウルテック製品をご購入いただき誠にありがとうございます。
本製品を正しくお使いいただくために本説明書を必ずお読みください。
また、本説明書には保証書が含まれておりますので、大切に保管してください。

はじめに

この製品は最大15.6インチまでのノートパソコンを冷却するスタンド型クーラーです。ファンのスピードレベルは6段階の速度調節が可能で、スタンドアームは5段階の角度調節が可能です。また液晶ディスプレイにてファンの現在のスピードレベルを確認できます。

■内容物をご確認ください。

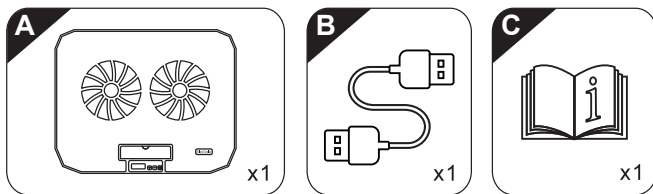

内容物一覧	
A	ノート PC クーラー本体
B	USB Type-A(オス - オス)ケーブル 約 70cm
C	取扱説明書兼保証書 (本書)





- 本製品および取扱説明書は、予告なく外観または仕様の一部を変更することがあります。
- 本書の一部または全部を無断で使用・複写・転載しないでください。
- 本書に記載されている会社名および製品名は、各社の商標または登録商標です。
- 本書ではTM および (R) マークは明記しておりません。

「製品保証」について

本製品の製品保証は、製造・設計上の瑕疵(かし)が発見された場合における保証となります。
新たな機能や規格、全ての対応をお約束するものではありません。
本製品の保証に関してご不明な点があれば弊社サポートセンターまでご連絡ください。

安全上のご注意 (必ずお守りください)

お使いになる人や他の人への危害、財産への損害を未然に防ぐため、必ずお守りいただくことを説明しています。

	警告	誤った取り扱いをすると人が死亡する、または重傷を負うなどの可能性があることを示します。
	注意	誤った取り扱いをすると人が傷害を負う可能性や物的損害が発生する可能性があることを示します。
	製品の取り扱いにおいて、注意を促す記号です。	
	製品の取り扱いにおいて、その行為を禁止する記号です。	
	製品の取り扱いにおいて、その行為を強制指示する記号です。	

警告

 使用中に発煙・異臭・異音・突然の電源OFF(シャットダウン)が発生した場合は、直ちに使用を中止してパソコンから本製品を取り外してください。そのまま使用されると火災・けが・感電などの事故や組み込み部品破壊の原因になりますので、お買い求めの販売店もしくは弊社サポートセンターに点検・修理を依頼してください。
お客様の独自判断で確認・点検されたことによる二次的損害（マザーボード・CPU・メモリー・HDD等の部品破壊・データ消失等）費用等の保証については、弊社は一切その責任を負いません。

 水・薬品等によって濡れた場合は、そのまま使用されると感電の原因になりますので、お買い求めの販売店もしくは弊社サポートセンターに点検・修理(有償)を依頼してください。

 落下等による強い衝撃を与えた場合は、そのまま使用されると火災や感電の原因になりますので、お買い求めの販売店もしくは弊社サポートセンターに点検・修理(有償)を依頼してください。

 分解・改造をしないでください。火災や感電の原因になります。

注意

 次のような場所で使用しないでください。

- ホコリの多い場所
- 高温、低温、湿気の多い場所
- 振動、衝撃のある場所
- 直射日光のあたる場所
- 静電気の発生する場所、強磁気の発生する場所
- 傾斜地やくらくついた所などの不安定な場所

 本製品は日本国内での使用を目的として販売しております。日本国外でのご使用は保証対象外となります。

 本製品は医療機関の機器等、超高信頼性を必要とする環境での使用を前提には設計されておりません。

 本製品は全ての環境(各種ハードウェアおよびソフトウェア)においての動作を保証するものではありません。

 パソコンおよび周辺機器の環境や接続方法等により予期しないデータ変化が発生し、メモリー内のデータが消失することがあります。必ず定期的にデータのバックアップを行ってください。
データやプログラムの消失およびデータ・プログラムを作成した費用等の保証については、弊社は一切その責任を負いません。

 本製品のパソコンへの取り付け不備や、製品仕様から逸脱した使用による二次的損害（マザーボード・CPU・メモリー・HDD等の部品破壊・データ消失等）費用等の保証については、弊社は一切その責任を負いません。

 髪の毛の巻き込みや、お子様が指を挟んだりしないように十分注意してご使用ください。

 本製品の上にノートパソコン以外の物を置かないでください。スタンドアームなどが破損する原因となります。

製品仕様

項目	仕様
本体寸法	約 364(W) x 290(D) x 29(H) mm
本体重量	約 810g
消費電流	最大約 800mA
ファン構成	φ125mm : 2基
ファン回転数(最大時)	1400 rpm ±10%
騒音値(最大時)	20dBA
対応ノートPCサイズ	最大 15.6 インチ (左記サイズは目安であり、形状により使用できない場合があります)
角度調整	5段階
速度調整	6段階

各部名称・機能

項目	説明
①USB電源ポート(2口)	本製品の電源供給口です。使用時は付属の USB Type-A(オス - オス)ケーブルをノートパソコンの USB ポートなどに接続してください。 ※接続先となるノートパソコンの USB ポートにて供給できる電流量が不足している場合、ファンの最大回転数が仕様通りに動作しないなどの動作異常となる可能性があります。その際は別途、USB Type-A(オス - オス)ケーブルを用意し 2口ともに接続してください。
②ノートPCホルダー	※本製品をご利用になる際には、ホルダー部分を起こした後にパソコンを載せてください。
③液晶ディスプレイ	現在のファンスピードレベルを表示します。
④ファンスピードコントロールボタン: [スピードレベルアップ]	ファンスピードのスピードレベルアップを行います。
⑤ファンスピードコントロールボタン: [スピードレベルダウン]	ファンスピードのスピードレベルダウンを行います。
⑥電源ボタン	ファンおよび[③ 液晶ディスプレイ]の電源 ON/OFF ができます。
⑦スタンドアーム	調整スリットとの組み合わせで 5 段階の角度調整ができます。

各部名称・機能

<製品正面>

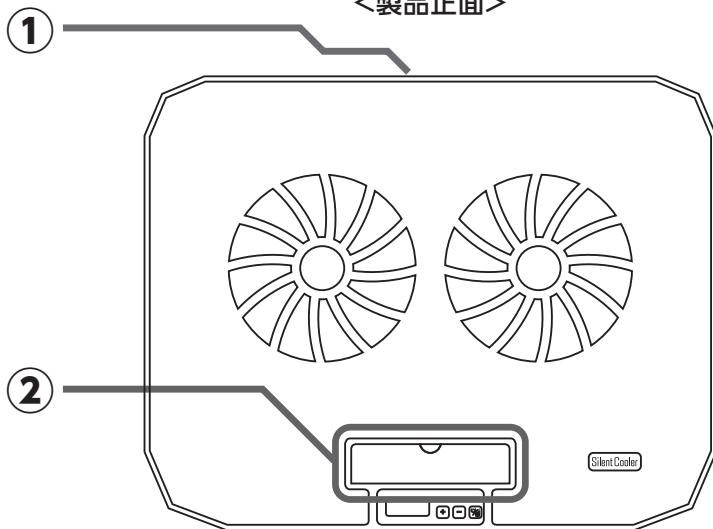

<コントロール部分>

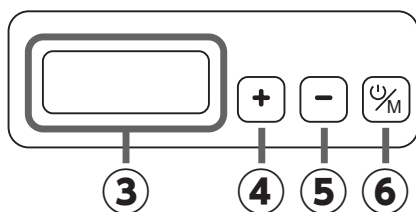

<製品背面>

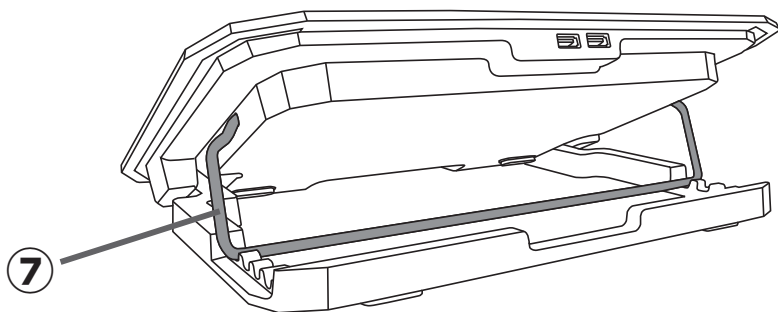

使用方法および各機能の操作方法・組立方法

① 使用方法

- 1: 本製品を開き、「スタンドアーム」を下げて好みの調整スリットに合わせます。
※組立時に指を挟まないようご注意ください。

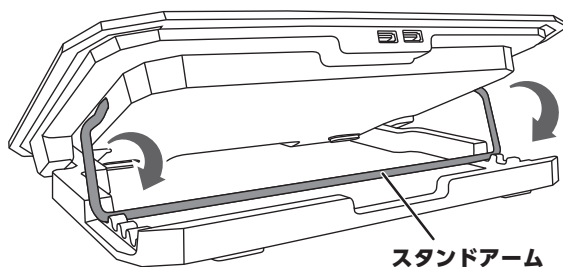

- 2: 本体表面の「ノート PC ホルダー」を起こした後に、ノートパソコンを載せます。

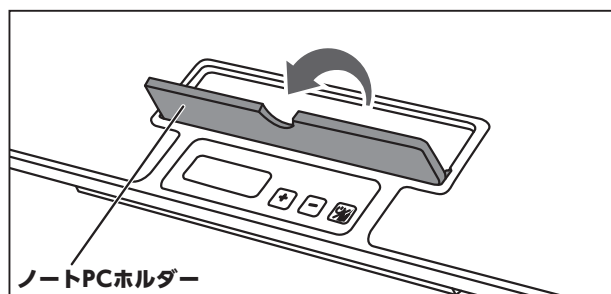

- 3: 付属の USB Type-A (オス - オス) ケーブルを使用して、本製品の「USB 電源ポート」とノートパソコンの USB ポートを接続してください。その後に、「電源ボタン」を押下することでファンの動作が開始します。

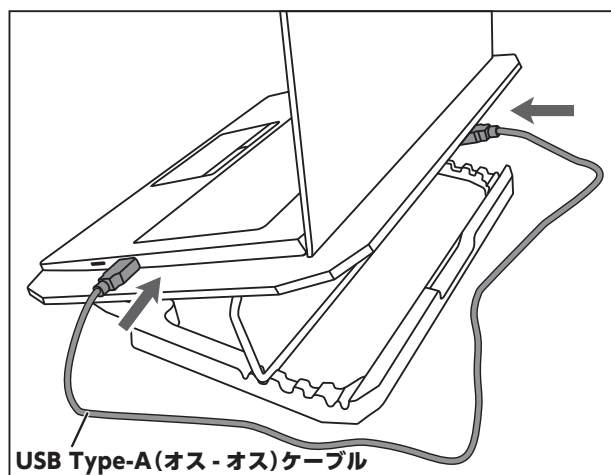

使用方法および各機能の操作方法・組立方法

②ファンスピードレベル操作方法

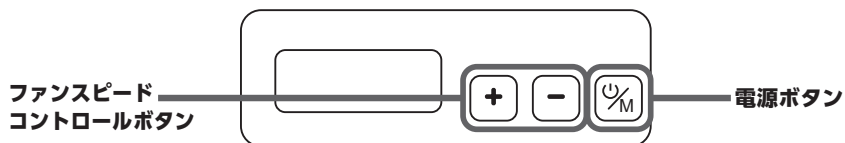

(1)「ファンスピードコントロールボタン」の操作によってファンスピードレベルの調整ができます。

※ファンスピードレベルは全6段階で調整可能です。

(電源投入時ファンスピードレベル：3 ※液晶表示 U3)

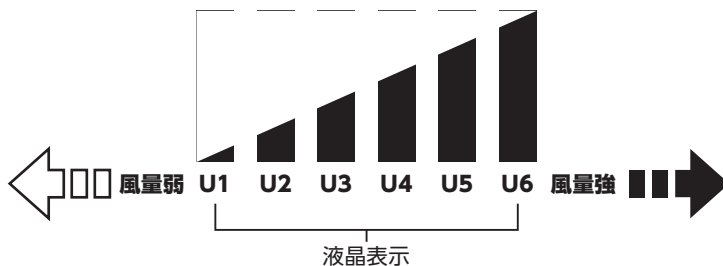

(2)「電源ボタン」を押すごとにファンおよび「液晶ディスプレイ」の電源 ON/OFF の切り替えができます。

MEMO

保証書

1. 保証について

- 保証書は記載内容を確認の上、大切に保管してください。保証期間はご購入日より6ヶ月間です。新品交換保証規定に従った内容で対応いたします。保証期間経過後の交換に関しましては有償対応となります。
- * データの保証に関しましては、当社では一切行っておりません。必ずバックアップを取ってください。
 - * 本保証書は当製品のみを保証となります。システムと連動した場合の動作を全て保証する物ではありません。
 - * 初期不良のお取扱は、お客様ご購入後2週間迄の期間となっております。それ以上の期間を初期不良とする店舗様でのご購入につきましては、購入店舗様へご相談ください。
 - * 保証に関し、交換品の先出し手配、一時貸し出しは行っておりません。
 - * 本製品は一般ユーザー様向けの製品です。機器組込での再販売や業務使用での保証は一切行っておりません。
- そのような目的で使用される場合は、予め弊社営業部までご連絡ください。販売店より購入されそのような目的で使用された場合は、一般ユーザー様と同等の保証となります(故障などは販売店への持込となります)。

2. 新品交換保証規定

正しい使用方法に従った上で装置が正常に動作せず、保証期間内と認められた場合に限り保証が適用されます。また、適用範囲は装置および装置の付属品までとなります。交換対応の際、同じ製品が既に弊社に無い場合、同等品での代替で対応する場合があります。新品交換品は事前に弊社にてチェックをおこないますので、一度開封致します。予めご了承ください。保証期間内であっても次の各項に該当する場合は保証対象外または有償交換となります。

- 使用上の誤りおよび当社以外での修理、分解、調整、改造による故障および損傷。
- ご購入後の落下、不適当な取り付け、付属品以外の部品の取り付け、不当な取り扱いによる故障および損傷。
- 火災・地震・落雷・水害・その他の天災地変、公害や異常電圧による故障および損傷。
- 故障の原因が本製品以外(ユーザーシステムなど)にあって、それを点検修理した場合。
- 本保証書のご提示が無い場合。
- 本保証書に記入された事項を許可なく書き換えた場合。
- 機能上差し支えない小傷・退色、および私的感覚による転送速度など。
- 製品を使用できなかった事の対価、取り外しや販売店への搬送など直接或いは間接的に発生する手間等の対価。
- 高温・高湿度環境下での使用および、ほこりやごみの付着・虫などの侵入を原因とする故障など。
- 並行・個人輸入品、個人売買、オークション、中古販売および譲渡等により本製品を入手した場合など。

本製品の故障や使用によるデータの変化や消失などによる、直接損害・二次的な損害(データ作成費用・期待利益の喪失等)については一切その責任を負いません。

型名 / シリアルナンバー	NTCDUAL106		
ご購入日	年	月	日
保証期間	ご購入日より6ヶ月間		
保証対象	本体・付属品(消耗品は除く)		
販売店	※ 弊社が提供する OWLTECH システムにてご購入 上げいただいた場合は、必ず「保証書」を添付し、ご注文いただいた際の注文番号にてお送りさせていただきます。		

保証書無効

印

本書は、本記載内容で無償修理させていただくことをお約束するものです。万一、保証期間内に故障が発生した場合は、本書をご提示の上ご購入の販売店に修理をご依頼ください。また、**本保証書にご購入店の捺印が無い場合は購入レシート等で代用可能ですので必ずレシートは本保証書と一緒に大切に保管してください。**

本保証書は、日本国内においてのみ有効です。This warranty is valid only in Japan.

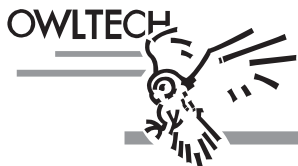

株式会社オウルテック

〒243-0422 神奈川県海老名市中新田5-24-1

webサイト <https://www.owltech.co.jp>

web 内のメールフォームよりお問い合わせください。

保証適用の際は購入履歴が必要となります。

☎046-236-3522 平日10時~12時 / 13時~18時