

SATAダイレクトリムーバブルケース GPD322

取扱説明書(保証書付) SATA Direct Removable Case User's Guide

この度はオウルテック製品をご購入いただき誠にありがとうございます。
本製品を正しくお使いいただくために本説明書を必ずお読みください。
また、本説明書には保証書が含まれておりますので、レシート等購入履歴と共に大切に保管してください。

①はじめに

パッケージ内容をご確認ください。

品名	数量
本製品(SATAダイレクトリムーバブルケース)	1
SATA15P To ペリフェラル4P + mini4P 変換 電源ケーブル	2
SATA 信号ケーブル 長さ約500mm	2
ハードディスク保護用シート*	2
本体取り付けネジ	4
取扱説明書兼保証書(本説明書)	1

*2.5インチHDDを保護するシートです。剥離紙をはがしてHDDのラベルと反対側の面に貼り付けてご使用ください。



- 本製品はデスクトップパソコンの3.5インチベイ用です。
- 本製品および取扱説明書は、予告無く外觀または仕様の一部を変更することがあります。
- 本書の一部または全部を無断で使用・複写・転載することはいししないでください。
- 本書に記載されている会社名および製品名は、各社の商標または登録商標です。
- 本製品はホットプラグに対応していますが、使用するにはOSおよびマザーボードが対応している必要があります。
ホットプラグの設定方法は、マザーボードの取扱説明書をお読みください。



②「1年保証」について

本製品の1年保証は、製造・設計上の瑕疵(かし)が発見された場合における保証となります。
新たな機能や規格、全ての対応をお約束するものではありません。
本製品の保証に関してご不明な点があれば弊社サポートセンターまでご連絡ください。







③安全上のご注意(必ずお守りください)

お使いになる人や他の人への危害、財産への損害を未然に防ぐため、必ずお守りいただくことを説明しています。





 警告	誤った取り扱いをすると人が死亡する、 または重傷を負うなどの可能性があることを示します。
 注意	誤った取り扱いをすると人が傷害を負う可能性や 物的損害が発生する可能性があることを示します。

	製品の取り扱いにおいて、注意を促す記号です。
	製品の取り扱いにおいて、その行為を禁止する記号です。
	製品の取り扱いにおいて、その行為を強制指示する記号です。

警告

-  本製品の取付け作業・電源コネクタの抜き挿し等を行う前に、必ずパソコンの電源ケーブルを抜いてください。故障や感電の原因になります。
-  使用中に発煙・異臭・異音・突然の電源OFF(シャットダウン)が発生した場合は、直ちに使用を中止してパソコンから本製品を取り外してください。そのまま使用されると火災・けが・感電などの事故や組み込み部品破壊の原因になりますので、お買い求めの販売店もしくは弊社サポートセンターに点検・修理を依頼してください。お客様の独自判断で確認・点検されたことによる二次的損害(マザーボード・CPU/メモリー・HDD等の部品破壊、データ消失等)費用等の保証については、弊社は一切その責任を負いません。
-  本製品の分解・改造をしないでください。火災や感電の原因になります。
-  落下等による強い衝撃を与えた場合は、そのまま使用されると火災や感電の原因になりますので、お買い求めの販売店もしくは弊社サポートセンターに点検・修理(有償)を依頼してください。
-  水・薬品等によって濡れた場合は、そのまま使用されると感電の原因になりますので、お買い求めの販売店もしくは弊社サポートセンターに点検・修理(有償)を依頼してください。
-  本製品内部に、小さな異物や液体が入らないようにしてください。故障や感電の原因になります。

注意

-  次のような場所で使用しないでください。
 - ホコリの多い場所
 - 高温、低温、湿気の多い場所
 - 振動、衝撃のある場所
 - 直射日光のあたる場所
 - 静電気の発生する場所、強磁気の発生する場所
 - 傾斜地やぐらついた所などの不安定な場所
-  本製品は日本国内での使用を目的として販売しております。日本国外でのご使用は保証対象外となります。
-  パソコンおよび周辺機器の環境や接続方法等により予期しないデータ変化が発生し、SSD/HDD内のデータが消失することがあります。必ず定期的にデータのバックアップをしてください。データやプログラムの消失およびデータ・プログラムを作成した費用等の保証については、弊社は一切その責任を負いません。
-  本製品は一般家庭での使用を目的として製造された民生用の製品です。医療機関の機器等、超高信頼性を必要とする環境での使用を前提には設計されておりません。
-  本製品は全ての環境(各種ハードウェア及びソフトウェア)においての動作を保証するものではありません。

④ 各部の名称

1	フロントパネル開閉ロック
2	フロントパネル
3	アクセスLED(青/赤) ※
4	SATA電源コネクタ(15P)
5	SATA信号コネクタ(7P)
6	LED信号コネクタ(4P)

※SSD/HDD実装時にパソコン電源オンで青色点灯します。SSD/HDDアクセス時に赤色点滅します。一部のSSD/HDDではアクセスランプは点滅しません。

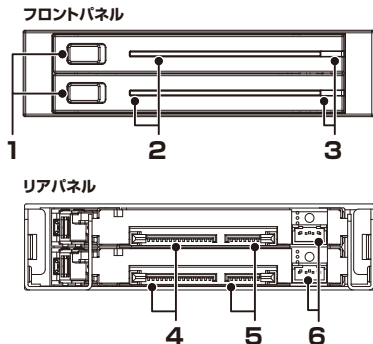

⑤ フロントパネルの開閉方法

フロントパネルを開く時はフロントパネル開閉ロックを右へスライドさせます。
フロントパネルを閉める時は、パチンとロックがかかるまでフロントパネルを押します。

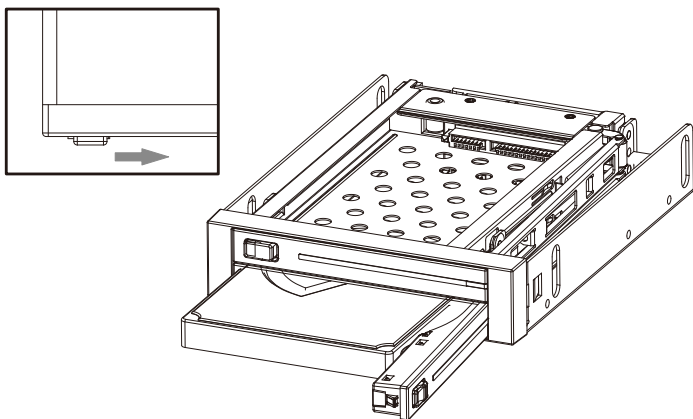

注意

- フロントパネル開閉時に無理な力を加えないでください。破損・故障の原因になります。
- スロット内に異物等入らないようにしてください。破損・故障の原因になります。

⑥ 本製品の取り付け

以下の手順で本製品を取り付けます。

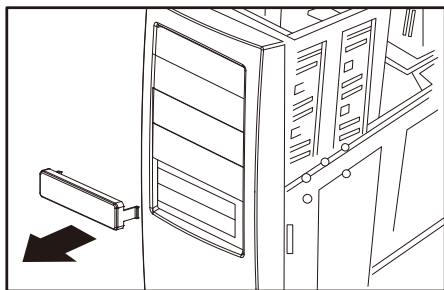

- ① パソコンケースの3.5インチベイのふたを取り外します。

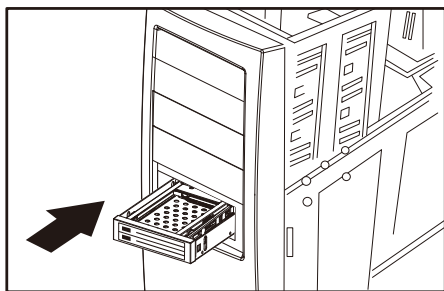

- ② 本製品をゆっくりと3.5インチベイに差し込みます。引っかかりがある場合は無理に押し込まないでください。

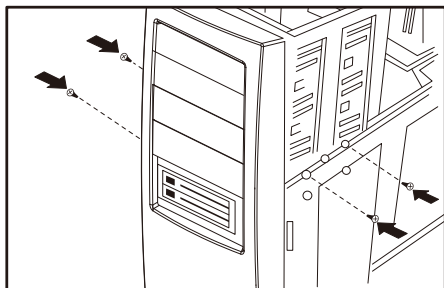

- ③ 本体取り付けネジを用いて、本製品の左右各2ヶ所ずつを固定します。

⑦ パソコンとの接続

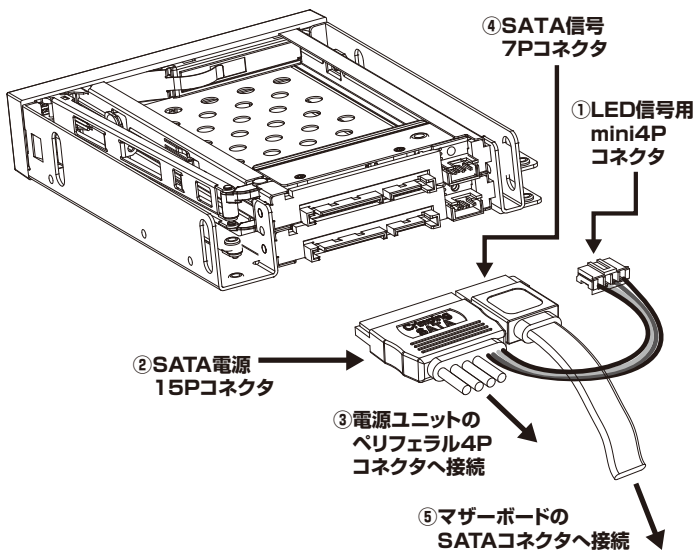

- ① 付属の電源ケーブルのLED信号用mini4Pコネクタを接続します。
- ② 付属の電源ケーブルのSATA電源15Pコネクタを接続します。
- ③ 付属の電源ケーブルのペリフェラル4Pコネクタを電源ユニットのペリフェラル4Pコネクタに接続します。
- ④ 付属のSATA信号ケーブルを本製品のSATA信号7Pコネクタに接続します。
- ⑤ 付属のSATA信号ケーブルをマザーボードのSATAコネクタに接続します。
マザーボードへの接続についてはマザーボードの取扱説明書をお読みください。

注意 本製品を接続する時は、パソコンの電源をオフにして電源ユニットのACケーブルを抜いてください。

注意 SSD/HDD1台につき①～⑤の手順を行います。SSD/HDD2台を実装する場合は①～⑤の手順を2台分行ってください。

⑧ SSD/HDDの取り付けと取り外し

SSD/HDDの取り付け方法

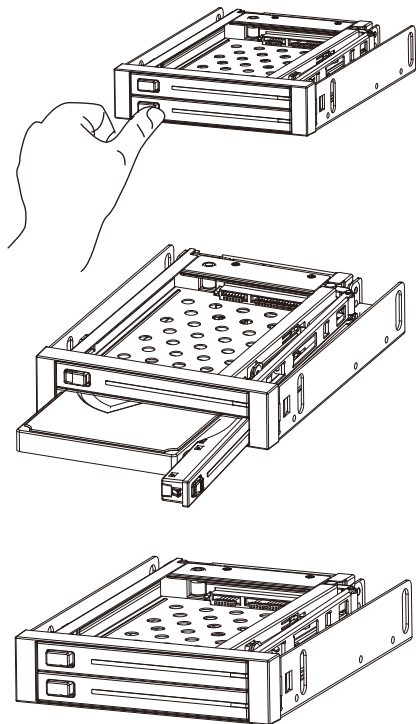

①フロントパネルを開けます。

②SSD/HDDのSATAコネクタを奥にして、ゆっくりスロットへ差し込みます。(パネで押し戻されるため、差し込めるのは途中までです。)

⚠ 注意

SSD/HDDの裏表および向きを間違えないよう注意してください。通常ラベルの貼ってある面が上側になります。

③パチンとロックがかかるまで、フロントパネルをゆっくり閉めます。

SSD/HDDの取り外し方法

- ①開閉ロックを右へスライドさせてフロントパネルを開けます。
- ②SSD/HDDが手前に出てきますので、ゆっくり取り外します。

⚠ 注意 パソコンがSSD/HDDにアクセスしている時に取り外さないでください。SSD/HDDのデータが消去される場合があります。

⑨よくある質問

■こんな時は故障ではありません

症状	原因
電源LED(青色)が点灯しない。	LED信号用mini4Pコネクタが接続されていない場合、電源LEDは点灯しません。
SSD/HDDの読み書きが出来るのにアクセスLED(赤色)が点滅しない。	SATA電源コネクタにLED信号を出力していない SSD/HDDではアクセスランプは点滅しません。
ホットプラグのアイコンがパソコンに表示されない。	お使いのマザーボードおよびOSがホットプラグに未対応の場合、ホットプラグは使用できません。

⑩本製品の仕様

■仕様

サイズ	約102(W)×133(D)×25(H)mm
重量	約286g
インターフェイス	●PC 接続側：SATA ポート×2、SATA 電源コネクタ×2、LED アクセスポート×2 ●SSD/HDD ドライブ接続側：SATA ポート×2・SATA 電源コネクタ×2 ●アクセスLED(青/赤)
対応SSD/HDD	●2.5インチSSD/HDD×2(厚さ9.5mmまで) ・SATAⅢ 6Gbps ・SATAⅡ 3Gbps ・SATAⅠ 1.5Gbps
ホットプラグ	対応
対応OS	Windows 8.1/10 その他SATAケーブルインターフェイス対応OS
付属品	●SATAケーブル×2 ●SATA15P+4P~4Pペリフェラル変換電源ケーブル×2 ●本体取り付けネジ×4 ●ハードディスク保護用シート×2 ●取扱説明書 兼 保証書
動作温度	0℃~50℃

保証書

1.保証について

- 保証書は記載内容を確認のうえ、大切に保管してください。保証期間はご購入日より1年間です。
新品交換保証規定に従った内容で対応いたします。保証期間経過後の交換に関しては有償対応となります。
- *データの保証に関しては、当社では一切行っておりません。必ずバックアップを取ってください。
 - *本保証書は当製品のみを保証となります。システムと連動した場合の動作を全て保証する物ではありません。
 - *初期不良のお取扱は、お客様ご購入後2週間迄の期間となっております。それ以上の期間を初期不良とする店舗様でのご購入につきましては、購入店舗様へご相談ください。
 - *本製品は一般ユーザー向けの製品です。それ以外での使用に関するサポート、保証は一切行っておりません。機器組み込みでの再販、業務使用でご利用の場合は事前に弊社営業部までご連絡ください。
 - *保証に関し、交換品の先出し手配、一時貸し出しは行っておりません。
- なお、交換品は発送前チェックのため、事前に開封いたします。予めご了承ください。

2.無償修理規定

正しい使用方法に従った上で装置が正常に動作せず、保証期間内と認められた場合に限り保証が適用されます。また、適用範囲は装置および装置の付属品までとなります。交換対応の際、同じ製品が既に弊社に無い場合、同等品での代替で対応する場合があります。新品交換品は事前に弊社にてチェックをおこないますので、一度開封いたします。予めご了承ください。保証期間内であっても次の各項に該当する場合は保証対象外または有償交換となります。

- 使用上の誤りおよび当社以外での修理、分解、調整、改造による故障および損傷。
- 電源本体の開封及び、封印シールを破損させた場合。
- ご購入後の落下、不適当な取付け、付属品以外の部品の取付け、不当な取り扱いによる故障および損傷。
- 火災・地震・落雷・水害・その他の天災地変、公害や異常電圧による故障および損傷。
- 故障の原因が本製品以外(ユーザーシステムなど)にあつて、それを点検修理した場合。
- 本保証書のご提示が無い場合。
- 本保証書に記入された事項を許可無く書き換えた場合。
- 製品を使用できなかった事の対価、取り外しや販売店への搬送など直接的に発生する手間等の対価。
- 高温・高湿度環境下での使用および、ほこりやごみの付着・虫などの侵入を原因とする故障など。
- 並行・個人輸入品、個人売買、オークション、中古販売および譲渡等により本製品を入手した場合など。

本製品の故障や使用によるデータの変化や消失などによる、直接損害・二次的な損害(データ作成費用・期待利益の喪失等)については一切その責任を負いません。

モデル名	GPD322		
ご購入上げ年月日	年	月	日
保証期間	ご購入上げ日より1年間		
保証対象	本体、付属品		
販売店	※ 弊社が運営するWEBサイト「 www.owltech.co.jp 」にてご購入された場合、保証書は発行されません。注文した店舗の注文履歴をご確認ください。		

保証書無効

印

本書は、本記載内容で無償修理させていただくことをお約束するものです。万一、保証期間内に故障が発生した場合は、本書をご提示の上ご購入の販売店に修理をご依頼ください。また、**本保証書にご購入店の捺印が無い場合は購入レシート等で代用可能ですので必ずレシートは本保証書と一緒に大切に保管してください。**

本保証書は、日本国内においてのみ有効です。This warranty is valid only in Japan.



株式会社オウルテック

〒243-0422 神奈川県海老名市中新田5-24-1

webサイト <https://www.owltech.co.jp>

web内のメールフォームよりお問い合わせください。

保証適用の際は購入履歴が必要となります。

☎046-236-3522 平日10時～12時/13時～18時